

タイプ

非常用照明器具(電池内蔵型)

品番

EDLJ-130A

消費電力	定格値	
	電流値	電圧
0.38W	63mA	DC6V



特長

- JIL評定※1 番号
LALE-036 UAEE-031
- 100 Gaussまでの動作確認済み
*100 Gauss以上の強磁場では正常に動作しない場合があります。
バッテリー交換作業時の吸着事故防止を考慮した配置を推奨いたします。
- 非磁性材を使用した器具なので
吸着の心配なし※2
- 工具無しで蓄電池交換が可能
- 点検点灯用スイッチ付き
- 一般のシールドルームでの
使用にも適しています

器具取付高さ (m)		2.1	2.4	2.6	3.0	4.0
単体配置	A1 (m)	2.5	2.5	2.5	2.4	1.9
直線配置	A2 (m)	6.2	6.4	6.6	6.8	6.8
四角配置	A4 (m)	4.7	5.1	5.3	5.7	6.1

※1 一般社団法人 日本照明工業会のJIL評定基準を満たした評定品にはJIL適合マークが付きます。

※2 蓄電池及び、一部の部品を除きます。

品目	型式・仕様	価格
非常用照明	EDLJ-130A 直付タイプ 電池内蔵(ニッケル水素蓄電池)	販売元にお問い合わせください
DC電源装置(外部電源)	定電圧DC6V 出力3W以上 PSE取得品	別途ご準備してください

取付注意事項

- 施工の際は必ず取扱説明書通りの手順に従ってください。
- 本製品はDC入力のため、AC入力は絶対にしないでください。

【販売元】

KEIKI TOKYO

東京計器アビエーション株式会社

〒357-0041 埼玉県飯能市美杉台2-1-1
Tel.042-971-6606 Fax.042-971-0582
URL <https://www.tokyokeiki.jp/tka/>

● 製造元: 東西電工株式会社

eMT
Medical
Tokyo

※商品の外観・仕様などは改良のため予告なく変更する場合があります。

2020年4月作成 TKAE-C1924

MRI室対応LED照明

mag luminance

(マグルミナンス) シリーズ

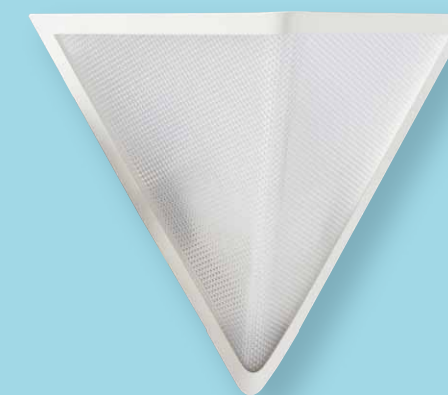
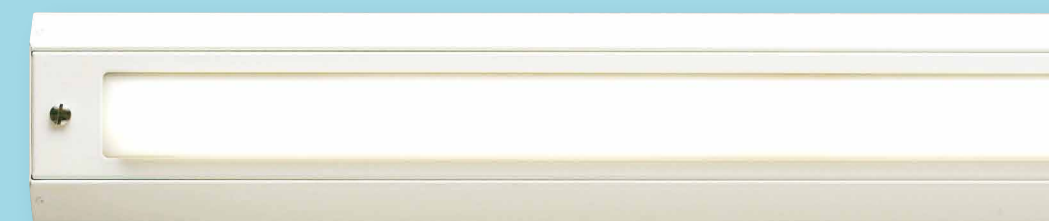

- MRI画像診断に影響しない **低ノイズ型**
- 吸着事故のリスクを減らした **非磁性体仕様**
- お好みの明るさにすることができる **調光機能**

タイプ	品番	全光束	消費電力	器具質量	使用周囲温度	定格電圧*
ダウンライト150	SRT-1010	2,630lm	23W	650g	5~35℃	AC100V

調光可能

対応色温度
5000K
4000K
3000K
昼白色
白色
電球色

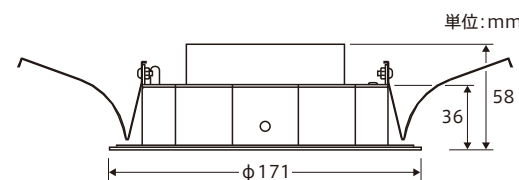

埋込穴 φ150mm | 埋込高 85mm以上

照度分布 (1台あたり)

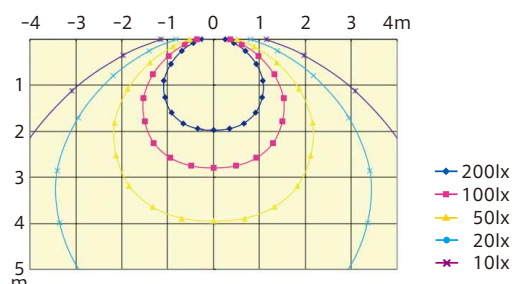

※専用電源装置への入力電圧となります。

タイプ	品番	全光束	消費電力	器具質量	使用周囲温度	定格電圧*
スポットライト	SP9WA-K4000	1,127lm	12W	700g	5~35℃	AC100V

調光可能

対応色温度
5000K
4000K
3000K
昼白色
白色
電球色

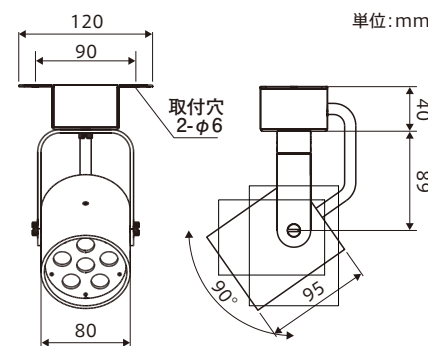

照度分布 (1台あたり)

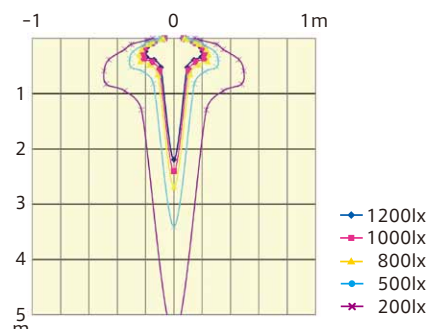

※専用電源装置への入力電圧となります。

タイプ	品番	全光束	消費電力	器具質量	使用周囲温度	定格電圧*
ブラケット	BK20WA-K4000	3,456lm	23W	1,000g	5~35℃	AC100V

調光可能

対応色温度
4000K
3000K
白色
電球色

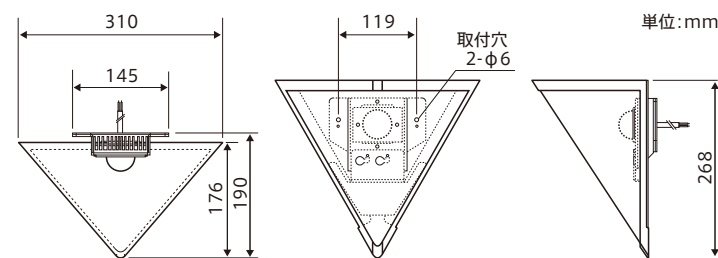

照度分布 (1台あたり) 鉛直方向

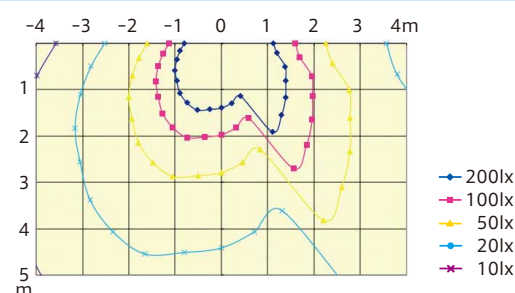

照度分布 (1台あたり) 水平方向

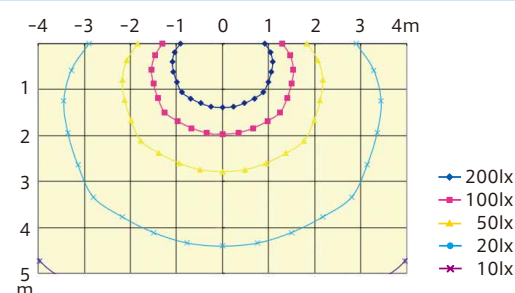

※専用電源装置への入力電圧となります。

タイプ	品番	全光束	消費電力	器具質量	使用周囲温度	定格電圧*
ストレート直付	ST48WJ-W42Y42	6,030lm	48W	1,500g	5~35℃	AC100V

調光可能

対応色温度
5000K
4000K
3000K
昼白色
白色
電球色

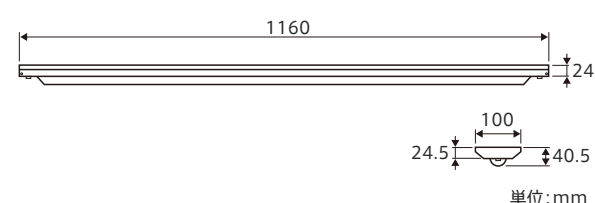
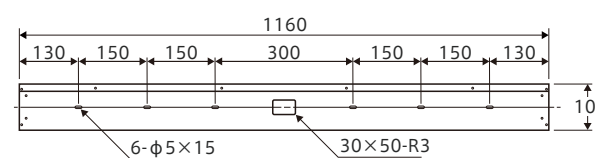

鉛直照度分布 (1台あたり) 垂直方向

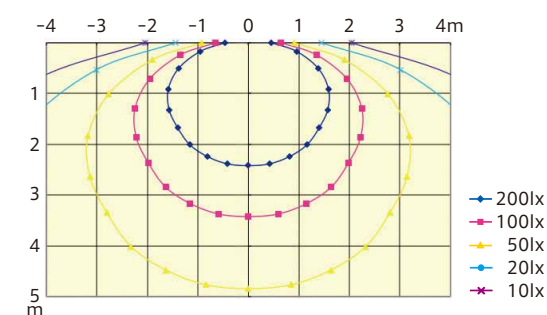

鉛直照度分布 (1台あたり) 水平方向

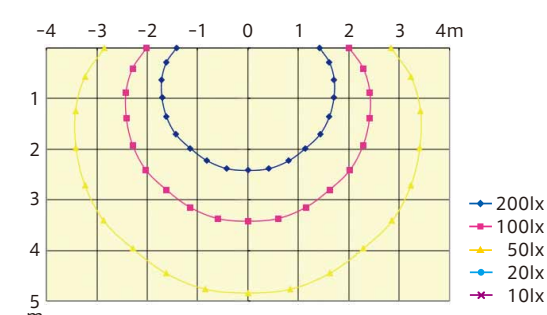

※専用電源装置への入力電圧となります。

● 色温度オーダー可能

ご希望のイメージに沿えるよう、3,000K、4,000K、5,000K、(ブラケットのみ5,000Kは対象外)から色温度を選択することができ、施設様ごとの空間作りに貢献できます。

● コストパフォーマンス

電源装置1台に対して器具複数台の接続が可能です。(器具タイプごとに最大接続可能な台数が異なります。) 室外に設置する電源装置に必要なノイズフィルターも1台で済み、インシャルコストの低減に貢献します。また、LED照明なので消費電力も低コストに抑えられます。

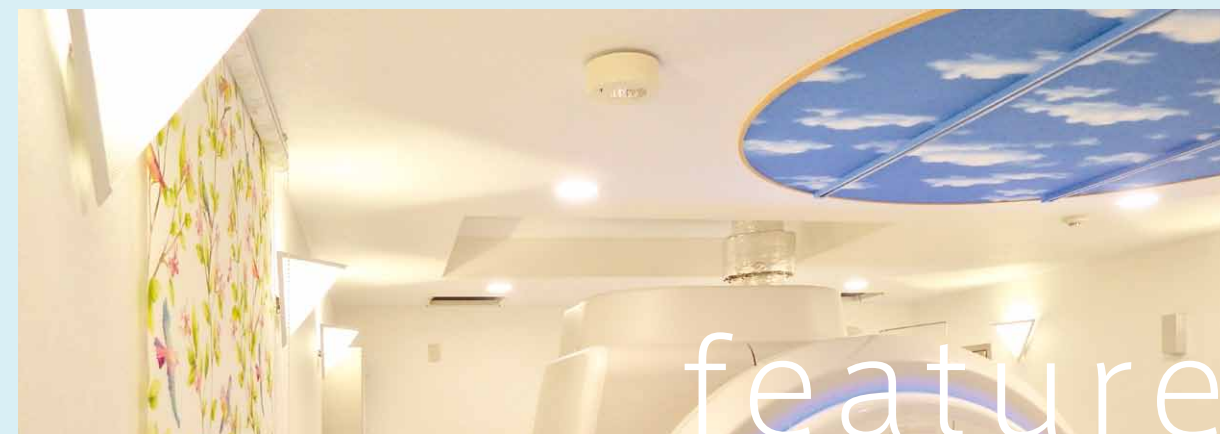

名称	材質
本体	アルミニウム
化粧枠	アルミニウム
発光部カバー	アクリル
取付金具	SUS/アルミ

※使用周囲温度は5~35℃

- 器具に使用している部品は非磁性ですが、一部の部品は磁性を帯びる可能性がありますので取り扱いの際はご注意ください。また、上記は交換作業の機会が減ることによりリスク低減に繋がります。
- 電源は専用電源をご使用ください。また、ノイズフィルターは電源と同数必要となります。
- LED素子にはバラツキがあるため、同一品番の器具でも、光色、明るさが異なる場合があります。
- 器具発光面を直視しないでください。目を痛める原因になることがあります。

⚠ 取付注意事項

- 施工の際は必ず取扱説明書通りの手順に従ってください。
- 本製品は電源別置型になります。